

2024

Каталог продукции



0 компании



В составе корпорации ТЕХНОНИКОЛЬ

В августе 2023 года корпорация ТЕХНОНИКОЛЬ приобрела активы ООО «УРСА Евразия». После вхождения в состав ТЕХНОНИКОЛЬ приобретенные производственные мощности планируется увеличить не менее чем на 30%. При этом сохранится рецептура. Согласно лицензионному договору, в течение ближайших 2-3 лет компания сможет использовать товарный знак URSA, параллельно развивая выпуск стекловолкна под собственной торговой маркой.

2

Производственных центра

Чудово

Производство URSA GEO®, TERRA®

Производственный центр в г. Чудово был построен на месте Чудовского стекольного завода, история которого началась еще в 1876 году. Это был первый завод в России по производству лампового стекла. В 60-е годы XX века на заводе был открыт цех по производству тепло- и звукоизоляционных материалов. В 90-е годы завод был модернизирован по международным стандартам и стал первой площадкой по производству теплоизоляционных материалов, открытого на территории России европейской компанией.

Серпухов

Производство PUREONE®, URSA GEO®, TERRA®

Завод в городе Серпухов Московской области — вторая производственная площадка компании в России. Завод URSA в Серпухове был основан в 2001 году на базе производственного корпуса «Комбината строительных конструкций». Строительство завода URSA стало одним из крупнейших инвестиционных проектов Южного Подмосковья. Производственная линия оснащена новейшим оборудованием. В 2010 году завод начал выпуск материалов нового поколения — минеральной изоляции PUREONE. В 2011 году все производство стекловолкна как в Серпухове, так и в Чудово, было переориентировано на выпуск продукции по эко-технологии GEO. С 2013 года линейка материалов URSA TERRA также стала производиться на заводе в Серпухове.



Завод был построен «с нуля», что позволило оснастить его самым современным оборудованием и технологиями

Содержание

01. Профессиональный сегмент

- 12—17 **URSA TERRA**
Минеральная звуко- теплоизоляция
для профессионалов
- 18—23 **URSA GEO**
Минеральная звуко- теплоизоляция
- 24—27 **URSA PUREONE**
Премиальная минеральная изоляция
на основе акрилового связующего
- 28—29 **URSA BW**
Задувная вата
- 30—33 **Материалы URSA**
для звукоизоляционных конструкций

02. Коммерческий сегмент

- 36—37 **URSA TERRA**
Минеральная звуко- теплоизоляция
для профессионалов
- 38—39 **URSA GEO**
Минеральная звуко- теплоизоляция
- 39 **URSA PUREONE**
Премиальная минеральная изоляция
на основе акрилового связующего

Галерея объектов

За десятилетия работы в России URSA стала надежным партнером для тысяч клиентов, начиная от глобальных корпораций с мировым именем и заканчивая частными домовладельцами.



Изоляционные материалы URSA успешно используются на десятках тысяч объектов по всей России в странах СНГ. В этой мини-галерее показаны лишь некоторые возможные решения для самых различных задач и отраслей.

Нефтегазовый сектор

Год:	2021
Клиент:	ПАО АНК «Башнефть»
Применение:	Изоляция нефтяных трубопроводов
Регион:	Ханты-Мансийский автономный округ
Материал:	URSA GEO M-25



Государственные организации

Год:	2020
Клиент:	Министерство обороны, строительство медицинских центров
Применение:	Теплоизоляция полов, перекрытий, звукоизоляция перегородок, изоляция воздуховодов
Регион:	Восемь городов России
Материал:	URSA TERRA 37 PN URSA TERRA PRO 34 PN URSA GEO П-15 URSA GEO M-11Ф URSA XPS



Офисные и торговые центры

Год:	2021
Клиент:	ГК «Анион»
Применение:	Звукоизоляция внутренних перегородок
Регион:	Самарская область
Материал:	URSA TERRA 37 PN



Инженерные сети

год: 2022
Клиент: Городские теплосети г. Ульяновск
Применение: Теплоизоляция городских коммуникаций
Регион: Приволжский федеральный округ
Материал: URSA GEO M-25
URSA GEO M-11



Жилые дома и коттеджные поселки

Год: 2022
Клиент: Группа Третий Рим
Применение: Скатная крыша, перекрытия
Регион: Ставропольский край
Материал: URSA TERRA Скатная крыша 35 QN
URSA GEO M-20



Транспорт и машиностроение

Год: 2017
Клиент: Машиностроительный завод «Метровагонмаш»
Применение: Звуко- и теплоизоляция вагонов
Регион: Десятки городов России и СНГ
Материал: URSA TERRA PRO 34 PN



Агропромышленный комплекс

Год: 2016
Клиент: Агрокомплекс по выращиванию шампиньонов
Применение: Утепление фундамента
Регион: Новгородская область
Материал: URSA XPS



Применение URSA на объектах совместно с КРАСПАН

год: 2022
Клиент: КРАСПАН
Применение: НВФ
Регион: Красноярский край
Материал: URSA TERRA PRO 34 PN

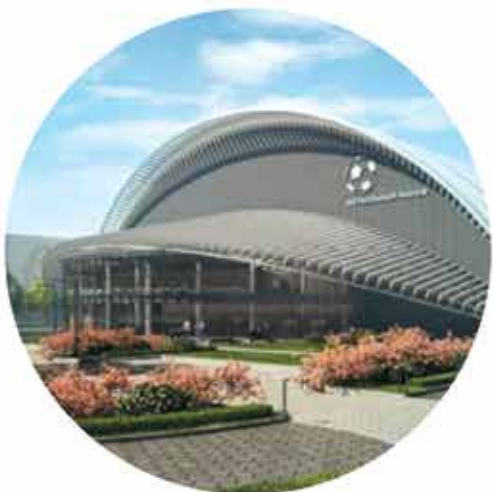

Спортивные объекты

год: 2022
Клиент: Министерство по физической культуре
Применение: Крыша
Регион: Чеченская республика
Материал: URSA GEO M-11



Логистические комплексы

год: 2022
Клиент: ООО «Ант пром»
Применение: Каркасные СП поэлементной сборки
Регион: Свердловская область
Материал: URSA GEO M-11
URSA GEO M-11Ф



Блочно-модульные здания

год: 2023
Клиент: ДСК СКТБ Стройдеталь
Применение: Стены, крыша, перекрытия
Регион: Краснодарский край
Материал: URSA GEO M-11

Сервисы URSA



Подбор материала

Задача:

Выбрать наиболее подходящий материал из ассортимента URSA

Решение:

Воспользуйтесь навигатором на нашем сайте в разделе «Сервисы URSA» (www.ursa.ru/podbor). Данный сервис позволяет подобрать материал, исходя из типа конструкции



Калькулятор утепления

Задача:

Рассчитать толщину и объём теплоизоляции для дома. Оценить срок окупаемости, исходя из экономической эффективности

Решение:

Воспользуйтесь калькулятором на нашем сайте в разделе «Сервисы URSA» (www.ursa.ru/calculator)



Где купить?

Задача:

Оформить заказ на материалы URSA

Решение:

Зайдите на сайт ursa.ru в раздел «Где купить?» (www.ursa.ru/where-to-buy). Здесь можно найти контакты менеджера в вашем регионе и адреса компаний и магазинов, где можно купить материалы URSA



Техническая поддержка

Задача:

Получить индивидуальную техническую консультацию по использованию материалов URSA для наилучшего результата

Решение:

Обратитесь к своему менеджеру или в службу технической поддержки URSA, задав вопрос на сайте ursa.ru



01

Профессиональный сегмент



Продукт	№ страницы	Теплопроводность			Плоские крыши	Скатные крыши	Наружные стены				
		λ_{10}	λ_A	λ_B			Крыши из каркасных сэндвич-панелей	Скатные крыши с теплоизоляцией, установленной между и под стропилами	Каркасные стены	Стены с наружным утеплением по каркасу с облицовкой сайдингом	Стены из каркасных сэндвич-панелей

URSA TERRA

Плиты	URSA TERRA 37 PN	14	0,037	0,040	0,044							
	URSA TERRA Стены и крыши (плита)	44	0,036	0,040	0,044							
	URSA TERRA Шумозащита	14	0,036	0,039	0,043							
	URSA TERRA PRO 34 PN	15	0,034	0,037	0,041							
	URSA TERRA Фасад	15	0,034	0,037	0,041							
	URSA TERRA 33 PN	16	0,033	0,036	0,040							
Рулоны	URSA TERRA Плавающий пол	16	0,031	0,033	0,037							
	URSA TERRA Стены и крыши (рулон)	44	0,037	0,040	0,044							
	URSA TERRA Скатная крыша	16	0,035	0,038	0,042							
	URSA TERRA 35 QN	17	0,035	0,038	0,042							
	URSA TERRA Технический мат	17	0,034	0,037	0,041							
URSA TERRA Индустрия	17	0,040	0,043	0,048								

URSA GEO

Рулоны	URSA GEO Теплостандарт	46	0,044	0,048	0,053							
	URSA GEO Теплостандарт мини	46	0,040	0,043	0,048							
	URSA GEO M-11	20	0,040	0,043	0,048							
	URSA GEO M-11Ф	20	0,040	0,043	0,048							
	URSA GEO M-15	20	0,037	0,040	0,044							
	URSA GEO M-25	21	0,034	0,037	0,041							
	URSA GEO M-25Ф	21	0,034	0,037	0,041							
Плиты	URSA GEO Теплостандарт плита	47	0,040	0,043	0,048							
	URSA GEO П-15	21	0,037	0,040	0,044							
	URSA GEO П-20	22	0,034	0,037	0,041							
	URSA GEO П-30	22	0,033	0,036	0,040							
	URSA GEO П-35	23	0,032	0,035	0,038							
	URSA GEO Фасад	23	0,032	0,035	0,038							
URSA GEO П-60	23	0,031	0,033	0,037								

URSA PUREONE

Плиты	URSA PUREONE 37 RN	26	0,037	0,040	0,044							
	URSA PUREONE 34 PN	26	0,034	0,037	0,041							
	URSA PUREONE Экоакустик	48	0,034	0,037	0,041							

URSA BW

Плиты	URSA BW	29	—	—	—							
-------	---------	----	---	---	---	--	--	--	--	--	--	--

URSA PUREONE 37 RN (2)-10000-1200-50

Расшифровка обозначения продукта:

Значение теплопроводности при 10°C, $\lambda_D \cdot 1000$

R – маты
P – плиты
Q – плита, свернутая в рулон (материал, изготовленный по технологии Spannfilz)

N – без покрытия
Alu – алюминиевая фольга
P – крафт-бумага
FB – стеклохолст черного цвета
ER – повышенная жесткость

Количество плит или матов в упаковке

Геометрические размеры: длина, ширина, толщина

■ Рекомендуемая область применения
■ Допустимая область применения



URSA TERRA

Минеральная
тепло- и звукоизоляция
для профессионалов

URSA TERRA



Минеральная изоляция для профессионалов.



Эффективная теплоизоляция и звукоизоляция.

По сравнению с другими видами минеральной изоляции материал URSA TERRA имеет те же или лучшие характеристики теплопроводности и звукоизоляции при меньшем весе.



Повышенная жесткость. Плиты URSA TERRA отличаются повышенной жесткостью, но при этом сохраняют гибкость, присущую минеральной изоляции из кварцевого песка.



Негорючесть. URSA TERRA является негорючим материалом. Негорючая природа материала объясняется тем, что основой для производства является кварцевый песок, который нередко применяют для тушения пожаров.



Влагостойкость. Материал URSA TERRA является гидрофобизированным (обработан водоотталкивающим составом). При случайном намокании вода скатывается по поверхности материала, не проникая внутрь, оставляя материал сухим.



Экологичность. Материал URSA TERRA экологически безопасен и соответствует санитарным требованиям, что подтверждается испытаниями в лабораториях Роспотребнадзора и экологическими сертификатами.



Простота монтажа. Материалы URSA TERRA плотно прилегают к утепляемой поверхности и к каркасу – без щелей и зазоров. За счет высокой упругости материалы не требуют подгонки и высокоточной нарезки.



URSA TERRA 37 PN

Профессиональный материал, произведенный с применением модифицированного полимерного связующего TERRA. Материал для профессионального сегмента выпускается в виде плит и предназначен для применения в конструкциях каркасных стен и перегородок.

URSA TERRA 37 PN отличается повышенной формостабильностью и упругостью, а упаковка большого объема позволяет оптимизировать затраты на доставку.

Теплопроводность, λ_{10} : 0,037 Вт/мК

Горючесть: НГ (негорючий)

Класс пожарной опасности: КМ0

Водопоглощение, не более: 1 кг/м²

Коэффициент паропроницаемости: 0,54 мг/мчПа

Сопrotивление воздухопроницанию: 0,761 (м²ч(Па)ⁿ)/кг

Температура применения: от -60 °C до +220 °C



Толщина, мм	Ширина, мм	Длина, мм	Количество в упаковке, шт.	Площадь в упаковке, м ²	Объем в упаковке, м ³	Количество упаковок на паллете, шт.	Объем на паллете, м ³	Сопrotивление теплопередаче, R, м ² ·К/Вт
50	610	1 250	20	15,25	0,762	24	18,288	1,35
70	610	1 250	16	12,20	0,854	20	17,080	1,85
100	610	1 250	10	7,62	0,762	24	18,288	2,70

URSA TERRA Шумозащита

Материал в виде упругих плит из минеральной ваты специально разработан для конструкций каркасно-обшивных перегородок и облицовок и обеспечивает отличную звукоизоляцию. TERRA Шумозащита позволяет надежно и быстро произвести монтаж в конструкциях с шагом стоек 600 мм. Материал так же используется в конструкциях перегородок из камней и блоков, акустических потолков, шумопоглощающих конструкций.

Индекс изоляции воздушного шума, дБ: до 58 (Rw) дБ*

Горючесть: НГ (негорючий)

Класс пожарной опасности: КМ0

Водопоглощение, не более: 1 кг/м²

Температура применения: от -60 °C до +220 °C



* толщина перегородки 100мм, 2 ГВЛ с каждой стороны, толщина изоляции 50мм

Толщина, мм	Ширина, мм	Длина, мм	Количество в упаковке, шт.	Площадь в упаковке, м ²	Объем в упаковке, м ³	Количество упаковок на паллете, шт.	Объем на паллете, м ³
50	610	1 250	10	7,62	0,381	40	15,240
75	610	1 250	7	5,34	0,400	36	14,400
100	610	1 250	5	3,81	0,381	40	15,240

URSA TERRA PRO 34 PN

Материал предназначен для профессионального домостроения и обладает лучшими теплоизоляционными характеристиками в своем классе. Этот экологически чистый продукт обладает повышенной упругостью и формостабильностью, не крошится и не ломается. Благодаря этим свойствам, а также усиленной влагостойкости, материал может использоваться в различных строительных конструкциях, в том числе при строительстве каркасных домов.

Теплопроводность, λ_{10} : 0,034 Вт/мК

Горючесть: НГ (негорючий)

Класс пожарной опасности: КМ0

Водопоглощение, не более: 1 кг/м²

Коэффициент паропроницаемости: 0,38 мг/мчПа

Сопротивление воздухопроницанию: 0,759 (м²ч(Па)ⁿ)/кг

Температура применения: от -60 °С до +220 °С



Толщина, мм	Ширина, мм	Длина, мм	Количество в упаковке, шт.	Площадь в упаковке, м ²	Объем в упаковке, м ³	Количество упаковок на паллете, шт.	Объем на паллете, м ³	Сопротивление теплопередаче, R, м ² ·К/Вт
50	610	1 250	24	18,30	0,915	16	14,640	1,45
60	610	1 250	20	15,25	0,915	16	14,640	1,75
70	610	1 250	18	13,73	0,960	16	15,360	2,05
100	610	1 250	12	9,15	0,915	16	14,640	2,90
150	610	1 250	8	6,10	0,915	16	14,640	4,40

URSA TERRA Фасад

Материал предназначен специально для применения в системах навесных вентилируемых фасадов. С внешней стороны материал защищен черным армированным стеклохолстом, благодаря чему не требуется дополнительная ветрозащита. URSA TERRA Фасад имеет отличные теплоизоляционные характеристики, высокую формостабильность и влагостойкость.

Теплопроводность, λ_{10} : 0,034 Вт/мК

Горючесть: НГ (негорючий)

Класс пожарной опасности: КМ0

Водопоглощение, не более: 1 кг/м²

Коэффициент паропроницаемости: 0,31 мг/мчПа

Сопротивление воздухопроницанию: 0,840 (м²ч(Па)ⁿ)/кг

Температура применения: от -60 °С до +220 °С



Толщина, мм	Ширина, мм	Длина, мм	Количество в упаковке, шт.	Площадь в упаковке, м ²	Объем в упаковке, м ³	Количество упаковок на паллете, шт.	Объем на паллете, м ³	Сопротивление теплопередаче, R, м ² ·К/Вт
100	600	1 250	6	4,50	0,450	28	12,600	2,90
130	600	1 250	4	3,00	0,390	28	10,920	3,80

URSA TERRA 33 PN

Оптимальный материал по сочетанию теплофизических, механических, акустических характеристик для тепло- и звукоизоляции в конструкциях стен с наружной изоляцией по каркасу, трехслойных и каркасных стен, а также в конструкциях навесных вентилируемых фасадов, в том числе для зданий высотой более 75 м.

Теплопроводность, λ_{10} : 0,033 Вт/мК
 Горючесть: НГ (негорючий)
 Класс пожарной опасности: КМ0
 Водопоглощение, не более: 1 кг/м²
 Температура применения: от -60 до +220 °С

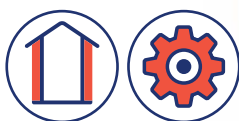

Толщина, мм	Ширина, мм	Длина, мм	Количество в упаковке, шт.	Площадь в упаковке, м ²	Объем в упаковке, м ³	Количество упаковок на паллете, шт.	Объем на паллете, м ³	Сопротивление теплопередаче, R, м ² ·К/Вт
50	600	1250	20	15	0,750	12	9,000	1,50
100	610	1250	10	7,62	0,762	12	9,144	3,00

URSA TERRA Плавающий пол

Полужесткие эластичные плиты из минерального волокна применяются для звуко- и теплоизоляции в конструкциях «плавающих» полов под стяжку.

Индекс улучшения изоляции ударного шума ΔL_{nw} , дБ: до 36 дБ*

Теплопроводность, λ_{10} : 0,031 Вт/мК
 Горючесть: НГ (негорючий)
 Класс пожарной опасности: КМ0
 Водопоглощение, не более: 1 кг/м²
 Температура применения: от -60 до +220°С

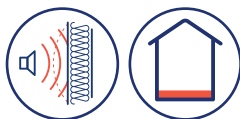

* толщина изоляции 20 мм, толщина стяжки 40 мм, основание — железобетонное перекрытие

Толщина, мм	Ширина, мм	Длина, мм	Количество в упаковке, шт.	Площадь в упаковке, м ²	Объем в упаковке, м ³	Количество упаковок на паллете, шт.	Объем на паллете, м ³	Сопротивление теплопередаче, R, м ² ·К/Вт
20	600	1 250	22	16,50	0,330	12	3,960	0,60
50	600	1 250	8	6,00	0,300	12	3,600	1,60

URSA TERRA Скатная крыша

Плиты в рулоне. Материал специально предназначен для применения в качестве межстропильной теплоизоляции в конструкциях скатных крыш. Он обеспечивает эффективную теплоизоляцию, а также обладает отличными шумоизоляционными свойствами. Материал изготовлен по немецкой технологии распределения волокон URSA Spannfiltz (нем. «упругий войлок»). Особенность этой технологии позволяет устанавливать материал враспор без дополнительного крепления, что значительно сокращает время монтажа.

Теплопроводность, λ_{10} : 0,035 Вт/мК
 Горючесть: НГ (негорючий)
 Класс пожарной опасности: КМ0
 Водопоглощение, не более: 1 кг/м²
 Коэффициент паропроницаемости: 0,49 мг/мчПа
 Сопротивление воздухопроницанию: 0,750 (м²ч(Па)^h)/кг
 Температура применения: от -60 до +220°С



Толщина, мм	Ширина, мм	Длина, мм	Количество в упаковке, шт.	Площадь в упаковке, м ²	Объем в упаковке, м ³	Количество упаковок на паллете, шт.	Объем на паллете, м ³	Сопротивление теплопередаче, R, м ² ·К/Вт
150	1 200	3 900	1	4,68	0,702	18	12,636	4,25
200	1 200	3 000	1	3,60	0,720	18	12,960	5,70

URSA TERRA 35 QN

Материал разработан специально для применения в любых, в особенности вертикальных, каркасных конструкциях и предназначен в первую очередь для профессионального сегмента строительства. Он произведен с применением немецкой технологии распределения волокон URSA Spannfilz (нем. «упругий войлок»), благодаря которой обладает особой структурой и повышенной упругостью.

Теплопроводность, λ_{10} : 0,035 Вт/мК

Горючесть: НГ (негорючий)

Класс пожарной опасности: КМО

Водопоглощение, не более: 1 кг/м²

Коэффициент паропроницаемости: 0,49 мг/мчПа

Сопротивление воздухопроницанию: 0,750 (м²ч(Па)ⁿ)/кг

Температура применения: от -60 до +220°C



Толщина, мм	Ширина, мм	Длина, мм	Количество в упаковке, шт.	Площадь в упаковке, м ²	Объем в упаковке, м ³	Количество упаковок на паллете, шт.	Объем на паллете, м ³	Сопротивление теплопередаче, R, м ² ·К/Вт
100	1 200	4 500	1	5,40	0,540	24	12,960	2,85

URSA TERRA Технический мат

Материал предназначен для изоляции трубопроводов, воздуховодов и технологического оборудования. За счет своей гибкости и эластичности маты вплотную прилегают к поверхности трубопровода, не оставляя зазоров, что позволяет избежать образования мостиков холода. Материал не создает значительной нагрузки на трубопровод.

Теплопроводность, λ_{10} : 0,034 Вт/мК

Горючесть: НГ (негорючий)

Класс пожарной опасности: КМО

Водопоглощение, не более: 1 кг/м²

Температура применения: от -60 °С до +350 °С



Толщина, мм	Ширина, мм	Длина, мм	Количество в упаковке, шт.	Площадь в упаковке, м ²	Объем в упаковке, м ³	Количество упаковок на паллете, шт.	Объем на паллете, м ³	Сопротивление теплопередаче, R, м ² ·К/Вт
50	1 200	9 600	1	11,52	0,576	24	13,824	1,45
100	1 200	4 800	1	5,76	0,576	24	13,824	2,90

URSA TERRA Индустрия

Легкий универсальный материал из минерального волокна, выпускаемый в форме рулонов. Лучше всего подходит для использования в ненагруженных горизонтальных строительных конструкциях.

Теплопроводность, λ_{10} : 0,040 Вт/мК

Горючесть: НГ (негорючий)

Класс пожарной опасности: КМО

Водопоглощение, не более: 1 кг/м²

Коэффициент паропроницаемости: 0,59 мг/мчПа

Температура применения: от -60 до +320 °С



Толщина, мм	Ширина, мм	Длина, мм	Количество в упаковке, шт.	Площадь в упаковке, м ²	Объем в упаковке, м ³	Количество упаковок на паллете, шт.	Объем на паллете, м ³	Сопротивление теплопередаче, R, м ² ·К/Вт
50	1220	10000	2	24,40	1,22	24	29,280	1,25
100	1220	10000	1	12,20	1,22	24	29,280	2,50



URSA GEO

Минеральная
тепло- и звукоизоляция



Минеральная изоляция на основе кварцевого песка, произведенная с учетом строгих требований к экологичности.



Надежная звукоизоляция. Материалы URSA GEO служат надежным звукоизоляционным барьером и имеют лучшие классы звукопоглощения: А и В. Данный факт подтверждается научными испытаниями и многолетней практикой.



Эко-технология GEO. Материал URSA GEO безопасен для здоровья человека и окружающей среды.



Негорючесть. Основным сырьем для теплоизоляции URSA GEO служит кварцевый песок, благодаря чему материал является не только природным по происхождению, но и негорючим.



Долговечность. Только материалы URSA имеют официальную гарантию производителя 50 лет:

- Сохраняют толщину
- Не дают усадку в конструкции
- Сохраняют теплозащитные свойства



Биостойкость. Минеральная изоляция имеет неорганическую природу, не подвержена гниению и не содержит питательных веществ для насекомых, грызунов, грибов и микроорганизмов.



URSA GEO M-11

Легкий универсальный материал из минерального волокна, выпускаемый в форме рулонов.
Лучше всего подходит для использования в ненагруженных горизонтальных строительных конструкциях.

Теплопроводность, λ_{10} : 0,040 Вт/мК

Горючесть: НГ (негорючий)

Класс пожарной опасности: КМ0

Водопоглощение, не более: 1 кг/м²

Коэффициент паропроницаемости: 0,59 мг/мчПа

Температура применения: от -60 до +320°C



Толщина, мм	Ширина, мм	Длина, мм	Количество в упаковке, шт.	Площадь в упаковке, м ²	Объем в упаковке, м ³	Количество упаковок на паллете, шт.	Объем на паллете, м ³	Сопротивление теплопередаче, R, м ² ·К/Вт
50	1 200	10 000	2	24,00	1,200	24	28,800	1,25
100	1 200	10 000	1	12,00	1,200	24	28,800	2,50

URSA GEO M-11Ф

Материал выпускается в форме эластичных матов из минерального волокна, оклеенных с одной стороны алюминиевой фольгой для отражения тепла и защиты от пара. Применение этого материала позволяет отказаться от использования пароизоляционных пленок в конструкциях, где они необходимы, что значительно сокращает время монтажа.

Теплопроводность, λ_{10} : 0,040 Вт/мК

Горючесть: Г1 (слабогорючий)

Класс пожарной опасности: КМ1

Температура применения: от -60 до +220°C*

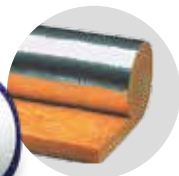

Толщина, мм	Ширина, мм	Длина, мм	Количество в упаковке, шт.	Площадь в упаковке, м ²	Объем в упаковке, м ³	Количество упаковок на паллете, шт.	Объем на паллете, м ³	Сопротивление теплопередаче, R, м ² ·К/Вт
50	1 200	12 500	1	15,00	0,750	30	22,500	1,25
50	1 200	18 000	1	21,60	1,080	24	25,920	1,25
100	1 200	9 000	1	10,80	1,080	24	25,920	2,50

*Температура на поверхности, оклеенной фольгой, не должна превышать 100°C

URSA GEO M-15

Материал рекомендован для применения в конструкциях блочно-модульных зданий, перегородок, полов, перекрытий, скатных крыш с произвольным шагом элементов каркаса.

Теплопроводность, λ_{10} : 0,037 Вт/мК

λ_{125} : 0,071 Вт/мК

Горючесть: НГ (негорючий)

Класс пожарной опасности: КМ0

Водопоглощение, не более: 1 кг/м²

Коэффициент паропроницаемости: 0,54 мг/мчПа

Температура применения: от -60 до +320°C



Толщина, мм	Ширина, мм	Длина, мм	Количество в упаковке, шт.	Площадь в упаковке, м ²	Объем в упаковке, м ³	Количество упаковок на паллете, шт.	Объем на паллете, м ³	Сопротивление теплопередаче, R, м ² ·К/Вт
50	1 220	8 000	2	19,52	0,976	24	23,424	1,35
80	1 220	12 000	1	14,64	1,171	18	21,078	2,15
100	1 220	8 000	1	9,76	0,976	24	23,424	2,70

URSA GEO M-25

URSA GEO M-25Ф

Наиболее эффективный материал для изоляции трубопроводов горячей воды и технологического оборудования с температурой до 350°C. Обеспечивает плотное прилегание в сопряжениях с узлами конструкции за счет высокой сжимаемости и упругости. Материал, оклеенный фольгой, специально предназначен для теплоизоляции трубопроводов и оборудования с температурой поверхности ниже температуры окружающего воздуха.

Теплопроводность, λ_{10} : 0,034 Вт/мК
 λ_{125} : 0,063 Вт/мК

Горючесть

URSA GEO M-25: НГ (негорючий)

URSA GEO M-25Ф: Г1 (слабогорючий)

Класс пожарной опасности

URSA GEO M-25: КМ0

URSA GEO M-25Ф: КМ1

Водопоглощение, не более: 1 кг/м²

Коэффициент паропроницаемости

URSA GEO M-25: 0,39 мг/мчПа

Температура применения:

URSA GEO M-25: от -60 до +350°C

URSA GEO M-25Ф: от -60 до +220°C*



M-25

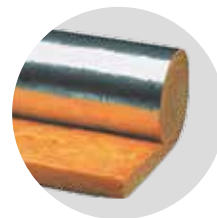

M-25Ф

URSA GEO M-25

Толщина, мм	Ширина, мм	Длина, мм	Количество в упаковке, шт.	Площадь в упаковке, м ²	Объем в упаковке, м ³	Количество упаковок на паллете, шт.	Объем на паллете, м ³	Сопротивление теплопередаче, R, м ² ·К/Вт
50	1 200	9 000	1	10,80	0,540	24	12,960	1,45
60	1 200	8 000	1	9,60	0,576	24	13,824	1,75
80	1 200	6 000	1	7,20	0,576	24	13,824	2,35
100	1 200	4 500	1	5,40	0,540	24	12,960	2,90

URSA GEO M-25Ф

Толщина, мм	Ширина, мм	Длина, мм	Количество в упаковке, шт.	Площадь в упаковке, м ²	Объем в упаковке, м ³	Количество упаковок на паллете, шт.	Объем на паллете, м ³	Сопротивление теплопередаче, R, м ² ·К/Вт
50	1 200	9 000	1	10,80	0,540	24	12,960	1,45
80	1 200	6 000	1	7,20	0,576	24	13,824	2,35
100	1 200	4 500	1	5,40	0,540	24	12,960	2,90

* Температура на поверхности, оклеенной фольгой, не должна превышать 100°C

URSA GEO П-15

Упругий тепло- и звукоизоляционный материал в форме плит, предназначенный для применения в конструкциях каркасных стен и перегородок при шаге несущих элементов 600 мм.

Теплопроводность, λ_{10} : 0,037 Вт/мК

Горючесть: НГ (негорючий)

Класс пожарной опасности: КМ0

Водопоглощение, не более: 1 кг/м²

Коэффициент паропроницаемости: 0,54 мг/мчПа

Сопротивление воздухопроницанию: 0,761 (м²ч(Па)^{0,5})/кг

Температура применения: от -60 до +220°C



Толщина, мм	Ширина, мм	Длина, мм	Количество в упаковке, шт.	Площадь в упаковке, м ²	Объем в упаковке, м ³	Количество упаковок на паллете, шт.	Объем на паллете, м ³	Сопротивление теплопередаче, R, м ² ·К/Вт
50	610	1 250	20	15,25	0,762	24	18,288	1,35
100	610	1 250	10	7,62	0,762	24	18,288	2,70

URSA GEO П-20

Материал предназначен для звуко- и теплоизоляции наружных стен с установкой утеплителя снаружи и в среднем слое стены. Также материал рекомендуется использовать в конструкциях навесных вентилируемых фасадов в качестве внутреннего слоя при двухслойном утеплении высотных многоэтажных зданий и сооружений.

Теплопроводность, λ_{10} : 0,034 Вт/мК

Горючесть: НГ (негорючий)

Класс пожарной опасности: КМ0

Водопоглощение, не более: 1 кг/м²

Коэффициент паропроницаемости: 0,38 мг/мчПа

Сопrotивление воздухопроницанию: 0,759 (м²ч(Па)ⁿ)/кг

Температура применения: от -60 до +220°C



Толщина, мм	Ширина, мм	Длина, мм	Количество в упаковке, шт.	Площадь в упаковке, м ²	Объем в упаковке, м ³	Количество упаковок на паллете, шт.	Объем на паллете, м ³	Сопrotивление теплопередаче, R, м ² ·К/Вт
50	610	1 250	24	18,30	0,915	16	14,640	1,45
80	600	1 250	14	10,50	0,840	16	13,440	2,35
100	610	1 250	12	9,15	0,915	16	14,640	2,90

URSA GEO П-30

Эти полужесткие и эластичные плиты из минерального волокна представляют собой оптимальный материал по сочетанию теплофизических, механических и акустических характеристик для тепло- и звукоизоляции в конструкциях трехслойных стен, навесных вентилируемых фасадов без ограничения этажности зданий, как при утеплении одним слоем, так и в системах с двухслойным утеплением. Материал успешно используется в конструкциях железнодорожных вагонов.

Теплопроводность, λ_{10} : 0,033 Вт/мК

Горючесть: НГ (негорючий)

Класс пожарной опасности: КМ0

Водопоглощение, не более: 1 кг/м²

Коэффициент паропроницаемости: 0,32 мг/мчПа

Сопrotивление воздухопроницанию: 0,908 (м²ч(Па)ⁿ)/к

Температура применения: от -60 до +220°C

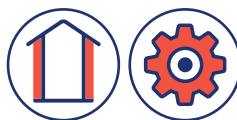

Толщина, мм	Ширина, мм	Длина, мм	Количество в упаковке, шт.	Площадь в упаковке, м ²	Объем в упаковке, м ³	Количество упаковок на паллете, шт.	Объем на паллете, м ³	Сопrotивление теплопередаче, R, м ² ·К/Вт
50	600	1 250	20	15,00	0,750	12	9,000	1,50
60	600	1 250	16	12,00	0,720	12	8,640	1,80
80	600	1 250	12	9,00	0,720	12	8,640	2,40
100	600	1 250	10	7,50	0,750	12	9,000	3,00

URSA GEO П-35

Изоляционные плиты повышенной вибростойкости. С успехом применяются для тепло- и звукоизоляции железнодорожных вагонов и других транспортных средств. Также эффективно применяются в качестве звукоизоляции в различных шумозащитных конструкциях.

Теплопроводность, λ_{10} : 0,032 Вт/мК
 Горючесть: НГ (негорючий)
 Класс пожарной опасности: КМ0
 Водопоглощение, не более: 1 кг/м²
 Температура применения: от -60 до +220°C



Толщина, мм	Ширина, мм	Длина, мм	Количество в упаковке, шт.	Площадь в упаковке, м ²	Объем в упаковке, м ³	Количество упаковок на паллете, шт.	Объем на паллете, м ³	Сопротивление теплопередаче, R, м ² ×К/Вт
50	600	1 250	10	7 50	0 375	16	6 000	1 55

URSA GEO Фасад

Материал предназначен для применения в системах навесных вентилируемых фасадов. Плиты оклеены черным стеклохолстом повышенной плотности и не требуют установки дополнительной ветрозащиты. Материал имеет отличные звуко- и теплоизоляционные характеристики и высокую формостабильность.

Теплопроводность, λ_{10} : 0,032 Вт/мК
 Горючесть: Г1 (слабогорючий)
 Класс пожарной опасности: КМ1
 Водопоглощение, не более: 1 кг/м²
 Коэффициент паропроницаемости: 0,26 мг/мчПа
 Сопротивление воздухопроницанию: 0,936 (м²ч(Па)ⁿ)/кг
 Температура применения: от -60 до +220°C



Толщина, мм	Ширина, мм	Длина, мм	Количество в упаковке, шт.	Площадь в упаковке, м ²	Объем в упаковке, м ³	Количество упаковок на паллете, шт.	Объем на паллете, м ³	Сопротивление теплопередаче, R, м ² ×К/Вт
50	600	1 250	12	9,00	0,450	16	7,200	1,55
100	600	1 250	6	4,50	0,450	16	7,200	3,10

URSA GEO П-60

Материал применяется для тепло- и звукоизоляции в конструкциях «плавающих» полов под стяжку. Применение материала позволяет улучшить звукоизоляционные показатели конструкции не менее чем на 36 дБ.

Теплопроводность, λ_{10} : 0,031 Вт/мК
 Горючесть: НГ (негорючий)
 Класс пожарной опасности: КМ0
 Прочность на сжатие при 10% деформации: 4,8 кПа = 480 кг/м²
 Водопоглощение, не более: 1 кг/м²
 Коэффициент паропроницаемости: 0,30 мг/мчПа
 Сопротивление воздухопроницанию: 0,942 (м²ч(Па)ⁿ)/кг
 Температура применения: от -60 до +220°C



Толщина, мм	Ширина, мм	Длина, мм	Количество в упаковке, шт.	Площадь в упаковке, м ²	Объем в упаковке, м ³	Количество упаковок на паллете, шт.	Объем на паллете, м ³	Сопротивление теплопередаче, R, м ² ×К/Вт
20	600	1 250	24	18,00	0,360	12	4,320	0,60
25	600	1 250	20	15,00	0,375	12	4,500	0,80



URSA PUREONE

**Премиальная минеральная
изоляция на основе
акрилового связующего**

Новое поколение минеральной изоляции URSA PUREONE



Продукт уникального качества, обладающий исключительными экологическими характеристиками. Материал белого цвета, напоминающий натуральный хлопок или шерсть, не колетса и практически не образует пыли.



Натуральные компоненты. URSA PUREONE на 95% состоит из натуральных и возобновляемых в природе сырьевых компонентов. Технология производства URSA PUREONE исключает использование фенола и формальдегида в производственном процессе.



Новое связующее. В качестве связующего при производстве используется акрил. Не имеет аналогов на российском рынке.



Экологическая чистота и безопасность. Материал рекомендован Научным центром здоровья детей РАМН к использованию при строительстве и реконструкции дошкольных общеобразовательных учреждений, школ и лечебно-профилактических учреждений.



URSA PUREONE 37 RN

Отличные теплоизоляционные свойства и высочайшие акустические характеристики материала URSA PUREONE позволяют использовать этот продукт в различных областях. Экологичность материала подтверждена сертификатом EcoMaterial, учитывающим влияние материала на человека и окружающую среду в течение всего жизненного цикла продукта. Маты URSA PUREONE позволяют изолировать любые неровные или криволинейные поверхности одним сплошным отрезком — избегая неплотностей и зазоров.

Теплопроводность, λ_{10} : 0,037 Вт/мК

Горючесть: НГ (негорючий)

Водопоглощение, не более: 1 кг/м²

Коэффициент паропроницаемости: 0,54 мг/мчПа

Температура применения: от -60 °С до +320 °С



Толщина, мм	Ширина, мм	Длина, мм	Количество в упаковке, шт.	Площадь в упаковке, м ²	Объем в упаковке, м ³	Количество упаковок на паллете, шт.	Объем на паллете, м ³	Сопротивление теплопередаче, R, м ² ·К/Вт
50	1 200	10 000	2	24,00	1,200	18	21,600	1,35
100	1 200	10 000	1	12,00	1,200	18	21,600	2,70

URSA PUREONE 34 PN

Плиты URSA PUREONE обладают отличными теплоизоляционными свойствами и характеристиками по звукопоглощению (высший класс звукопоглощения «А» для плит толщиной 50 мм). Материал рекомендован, в том числе, для использования в конструкциях, где к звукоизоляции предъявляются повышенные требования — например, в концертных залах и кинотеатрах.

Теплопроводность, λ_{10} : 0,034 Вт/мК

Горючесть: НГ (негорючий)

Класс звукопоглощения: А

Водопоглощение, не более: 1 кг/м²

Коэффициент паропроницаемости: 0,38 мг/мчПа

Сопротивление воздухопроницанию: 0,759 (м²ч(Па)^{0,5})/кг

Температура применения: от -60 °С до +220 °С



Толщина, мм	Ширина, мм	Длина, мм	Количество в упаковке, шт.	Площадь в упаковке, м ²	Объем в упаковке, м ³	Количество упаковок на паллете, шт.	Объем на паллете, м ³	Сопротивление теплопередаче, R, м ² ·К/Вт
50	600	1 250	12	9,00	0,450	20	9,000	1,45
100	600	1 250	6	4,50	0,450	20	9,000	2,90

URSA PUREONE

Использование в перегородках

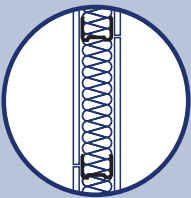
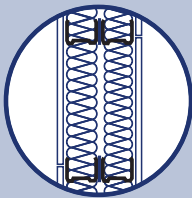
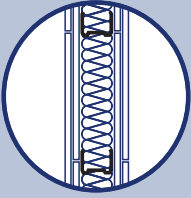
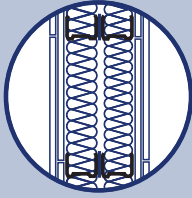
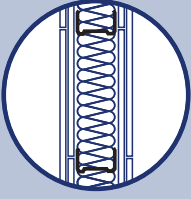
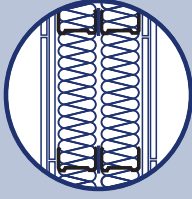
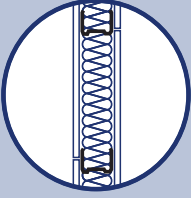
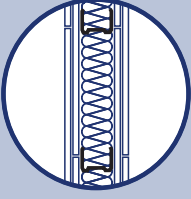
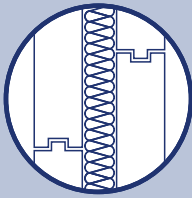
Перегородки / Одинарный каркас		Перегородки / Двойной каркас	
	<p>Индекс звукоизоляции 44дБ</p> <p>Каркас одинарный 50 мм Изоляция URSA PUREONE 37 RN 50 мм Обшивка один слой ГКЛ с каждой стороны</p>		<p>Индекс звукоизоляции 53дБ</p> <p>Каркас двойной 50 мм Изоляция URSA PUREONE 34 PN 2x50 мм Обшивка один слой ГКЛ с каждой стороны</p>
	<p>Индекс звукоизоляции 52дБ</p> <p>Каркас одинарный 50 мм Изоляция URSA PUREONE 37 RN 50 мм Обшивка два слоя ГКЛ с каждой стороны</p>		<p>Индекс звукоизоляции 58дБ</p> <p>Каркас двойной 50 мм Изоляция URSA PUREONE 34 PN 2x50 мм Обшивка два слоя ГКЛ с каждой стороны</p>
	<p>Индекс звукоизоляции 53дБ</p> <p>Каркас одинарный 75 мм Изоляция URSA PUREONE 37 RN 75 мм Обшивка два слоя ГКЛ с каждой стороны</p>		<p>Индекс звукоизоляции 61дБ</p> <p>Каркас двойной 75 мм Изоляция URSA PUREONE 37 RN 2x75 мм Обшивка два слоя ГКЛ с каждой стороны</p>
	<p>Индекс звукоизоляции 46дБ</p> <p>Каркас одинарный 50 мм Изоляция URSA PUREONE 34 PN 50 мм Обшивка один слой ГКЛ с каждой стороны</p>	Трёхслойные стены	
	<p>Индекс звукоизоляции 51дБ</p> <p>Каркас одинарный 50 мм Изоляция URSA PUREONE 34 PN 50 мм Обшивка два слоя ГКЛ с каждой стороны</p>		<p>Индекс звукоизоляции 53дБ</p> <p>Основание 2 пазогребневые плиты 80 мм Изоляция URSA PUREONE 34 PN 50 мм</p>



НЕГОРЮЧИЙ

URSA BW

Задувная вата

Задувная вата URSA BW



Негорючесть



Безопасен для человека и окружающей среды



Биостойкость

Задувная вата URSA BW — это теплоизоляционный материал, изготовленный с применением технологии измельчения минеральной теплоизоляции из стекловолокна. В промышленных условиях минеральная теплоизоляция измельчается до мелкой фракции, подпрессовывается и упаковывается в мешки.



Материал задувается в конструкцию с помощью специального компрессорного оборудования:

1. Подпрессованный брикет утеплителя помещается в ёмкость выдувной установки для разрыхления;
2. При помощи шланга материал подают сильным потоком воздуха в место задувания.

Задувная вата URSA BW обладает основными преимуществами минеральной изоляции и может применяться как при строительстве новых, так и при реконструкции существующих жилых и промышленных зданий и сооружений.

Задувная вата URSA BW позволяет делать качественное утепление даже в самых труднодоступных местах. Материал заполняет пространство конструкции, полностью исключая появление «мостиков холода»

При использовании задувной ваты практически не остается отходов, утеплитель ложится ровным слоем, обеспечивая максимальный уровень эргономичности и экономии одновременно.

Области применения

- Полы и перекрытия, чердаки
- Наклонные мансарды, скатные крыши
- Стены (каркасные, многослойные)

Теплопроводность, λ_{10} : 0,040-0,036 Вт/мК

Водопоглощение, не более: 1 кг/м²

Горючесть: НГ (негорючий)

Класс пожарной опасности: КМ0

Рекомендуемые плотности для закрытых полостей

Полы и перекрытия URSA BW 20, кг/м ³	Каркасные стены URSA BW 25, кг/м ³	Скатные крыши URSA BW 30, кг/м ³	Трехслойные стены URSA BW 40, кг/м ³
20	25	30	40

Длина мешка, мм	Ширина мешка, мм	Толщина мешка, мм	Вес мешка, кг	Мешков на паллете, шт
860	590	210	20	36

Актуальную информацию по выпускаемому ассортименту продуктов можно получить у представителей и торговых партнеров URSA

Материалы URSA

для звукоизоляционных конструкций

Применение материалов URSA в ограждающих конструкциях позволяет снизить шум и создать комфортную акустическую атмосферу в помещении.

Источники шума



Виды шумов

Воздушный

Передается по воздуху. Источники воздушного шума — звук телевизора, лай собак, музыкальные инструменты



Ударный

Шум от механического воздействия на ограждающие конструкции — стук каблуков, падение тяжелых предметов, удары молотка



Структурный

Возникает при передаче вибраций на ограждающие конструкции. Источники структурного шума — насосное, вентиляционное, лифтовое оборудование



Области применения материалов

Каркасные облицовки стен

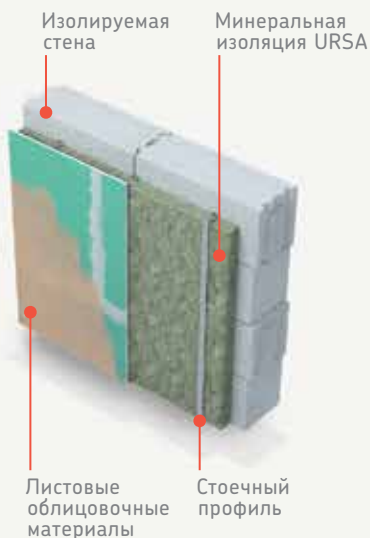

Перегородки из камней и блоков

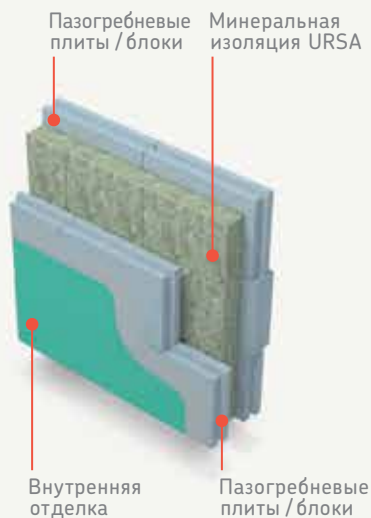

Каркасные перегородки

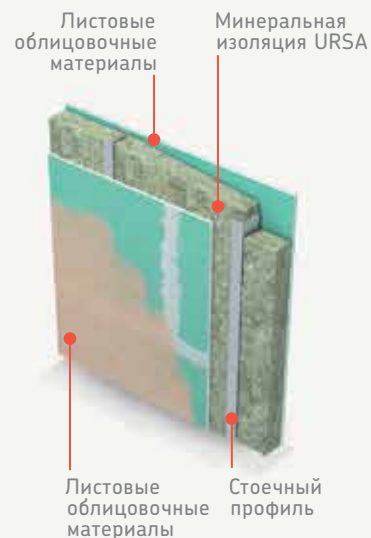

Полы по лагам

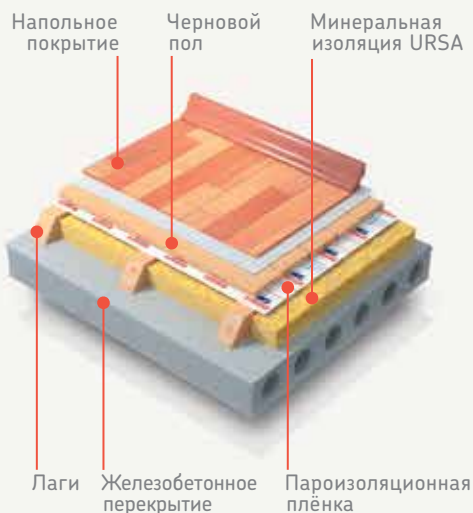

Плавающие полы



Межэтажное перекрытие

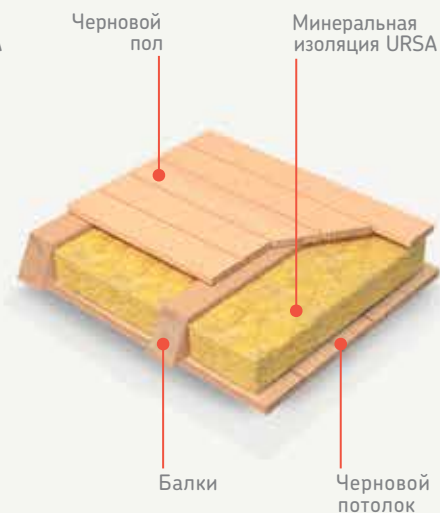

Звукоизоляционные потолки

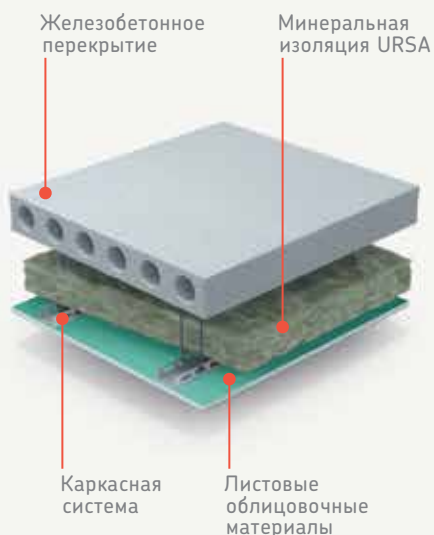

Шумопоглощающие конструкции

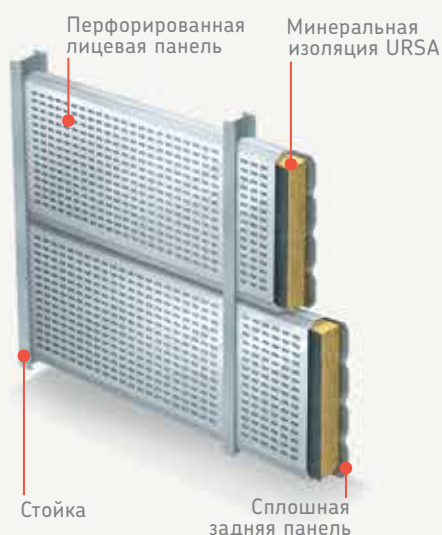

Звукоизоляция воздуховодов

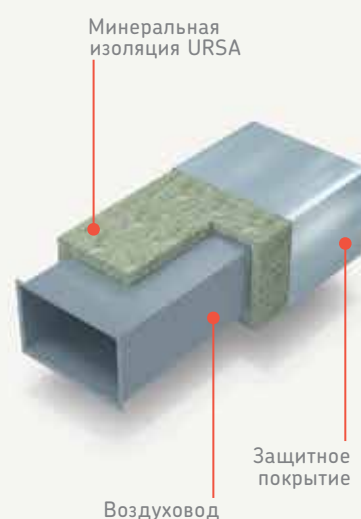

Данные исследований

Материалы URSA

Благодаря волокнистой структуре и строгому соблюдению технологии производства, звукоизоляционные материалы URSA обладают высокими акустическими характеристиками в своем классе, что подтверждено лабораторными и научными испытаниями в НИИ Строительной Физики и ПКТИ Стройтест.

Каркасные перегородки

* ГВЛ

Количество листов обшивки (ГВЛ) с 1 стороны, шт.	Толщина каркаса, мм	Толщина перегородки, мм	Толщина изоляции, мм	Тип изоляции	Rw, дБ
1	50	75	50	URSA PUREONE 34 PN	46
2	50	100	50	URSA PUREONE 34 PN	51
1	2x50	125	2X50	URSA PUREONE 34 PN	53
2	2x50	150	2X50	URSA PUREONE 34 PN	58
1	50	75	50	URSA PUREONE 37 RN	44
2	50	100	50	URSA PUREONE 37 RN	52
2	75	125	75	URSA PUREONE 37 RN	53
2	2x75	200	2X75	URSA PUREONE 37RN	61
1	50	75	50	URSA TERRA 34 PN PRO	45
2	50	100	50	URSA TERRA 34 PN PRO	52
3	2x50	175	2X50	URSA TERRA 34 PN PRO	59
1	100	125	100	URSA TERRA 34 PN PRO	49
2	100	150	100	URSA TERRA 34 PN PRO	55
3	2x100	275	2X50	URSA TERRA 34 PN PRO	60
1	50	75	50	URSA TERRA 37 PN	46
2	50	100	50	URSA TERRA 37 PN	54
1	100	125	100	URSA TERRA 37 PN	50
2	100	150	100	URSA TERRA 37 PN	55
2*	50	100	50	URSA TERRA Шумозащита	58
1	50	75	50	URSA GEO M-15	45
2	50	100	50	URSA GEO M-15	50
1	100	125	100	URSA GEO M-15	51
2	100	150	100	URSA GEO M-15	57
2	2x50	150	50	URSA GEO M-15	54
2	2x100	250	100	URSA GEO M-15	59
2	2x50 зазор 10 мм	160	50	URSA GEO M-15	56
2	2x100 зазор 10 мм	260	100	URSA GEO M-15	61
1	50	75	50	URSA GEO П-15	45
2	50	100	50	URSA GEO П-15	53
1	100	125	100	URSA GEO П-15	50
2	100	150	100	URSA GEO П-15	56

URSA TERRA
Шумозащита
Вариант применения

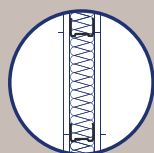

Индекс звукоизоляции 58дБ

Каркас — одинарный 50 мм
Изоляция — URSA TERRA Шумозащита 36 PN 50 мм
Обшивка — два слоя ГВЛ с каждой стороны

Каркасные облицовки стен

Основание	Количество листов обшивки (ГКЛ) с 1 стороны, шт	Толщина каркаса, мм	Толщина изоляции, мм	Тип изоляции	Rw, дБ
Пазогребневая плита 80 мм	1	50	50	URSA GEO M-15	48
Пазогребневая плита 80 мм	2	50	50	URSA GEO M-15	50
Кирпичная перегородка 125 мм	1	35	50	URSA GEO M-15	50
Кирпичная перегородка 125 мм	2	35	50	URSA GEO M-15	53

URSA GEO M-15
Вариант применения

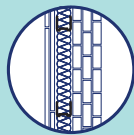

Индекс звукоизоляции 53дБ

Основание: Кирпичная перегородка 125 мм
Изоляция: URSA GEO M-15 (37 RN) 50 мм
Обшивка: два слоя ГКЛ

Трехслойные стены

Основание	Толщина штукатурного слоя, мм	Толщина перегородки, мм	Толщина изоляции, мм	Тип изоляции, мм	Rw, дБ
Пазогребневая плита 2x80 мм	3—5	216	50	URSA GEO П-15 (37 PN)	52
Пазогребневая плита 2x80 мм	3—5	216	50	URSA TERRA PRO 34 PN	53
Пазогребневая плита 2x80 мм	3—5	216	50	URSA PUREONE 34 PN	53

URSA GEO П-15
Вариант применения

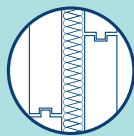

Индекс звукоизоляции 52дБ

Основание: 2 пазогребневые плиты 80 мм
Изоляция: URSA GEO П-15 (37 PN) 50 мм

Звукоизоляция перекрытий по деревянным балкам

Тип изоляции	Расстояние от перекрытия до подвесного потолка, мм	Толщина изоляции между балками, мм	Толщина изоляции в пространстве подвесного потолка, мм	Rw, дБ
URSA PUREONE 34 PN	150	100	нет	62
URSA PUREONE 34 PN	150	200	нет	65
URSA PUREONE 34 PN	150	50	50	66
URSA PUREONE 34 PN	150	150	50	68
URSA PUREONE 34 PN	300	100	100	74

URSA PUREONE 34 PN
Вариант применения



Индекс звукоизоляции 68дБ

Изоляция между балками URSA PUREONE 34 PN 150 мм
Изоляция подвесного потолка URSA PUREONE 34 PN 50 мм
Обшивка один слой ГКЛ

«Плавающие» полы

Тип изоляции	Толщина изоляции, мм	Толщина армированной цементно-песчаной стяжки, мм	Индекс улучшения изоляции ударного шума стяжкой ΔL _{пв} , дБ
URSA GEO П-60	20	40	36
URSA TERRA Плавающий пол	50	40	41

URSA TERRA Плавающий пол
Вариант применения



Снижает ударный шум на 41дБ

Основание: ж/б плита
Изоляция: TERRA Плавающий пол (31 PN ER) 50 мм
Стяжка: 40 мм



02

Коммерческий сегмент



URSA TERRA Стены и крыши

Материал произведен с применением модернизированного полимерного связующего TERRA. Универсальный материал в форме плит, применяется в большинстве конструкций при строительстве и ремонте частных домов и квартир. Отлично подходит для утепления стен и перекрытий, а также для звукоизоляции перегородок и подвесных потолков.

Теплопроводность, λ_{10} : 0,036 Вт/мК

Горючесть: НГ (негорючий)

Класс пожарной опасности: КМ0

Водопоглощение, не более: 1 кг/м²

Коэффициент паропроницаемости: 0,54 мг/мчПа

Сопrotивление воздухопроницанию: 0,761 (м²ч(Па)ⁿ)/кг

Температура применения: от -60 до +220°C



Толщина, мм	Ширина, мм	Длина, мм	Количество в упаковке, шт.	Площадь в упаковке, м ²	Объем в упаковке, м ³	Количество упаковок на паллете, шт.	Объем на паллете, м ³
50	610	1 250	10	7,62	0,381	40	15,240
100	610	1 250	5	3,81	0,381	40	15,240

URSA TERRA Стены и крыши

Материал произведен с применением модернизированного полимерного связующего TERRA. Негорючий, упругий материал в форме рулонов с усиленной структурой волокон. Предназначен для утепления мансард, каркасных стен и скатных крыш. Обеспечивает наиболее плотное прилегание в сопряжениях с узлами конструкции за счет высокой сжимаемости и упругости.

Теплопроводность, λ_{10} : 0,037 Вт/мК

Горючесть: НГ (негорючий)

Класс пожарной опасности: КМ0

Водопоглощение, не более: 1 кг/м²

Коэффициент паропроницаемости: 0,54 мг/мчПа

Температура применения: от -60 до +320°C



Толщина, мм	Ширина, мм	Длина, мм	Количество в упаковке, шт.	Площадь в упаковке, м ²	Объем в упаковке, м ³	Количество упаковок на паллете, шт.	Объем на паллете, м ³
50	1 220	4 100	2	10,00	0,500	36	18,000
100	1 220	6 000	1	7,32	0,732	30	21,960
150	1 220	4 000	1	4,88	0,732	30	21,960

URSA TERRA Шумозащита

TERRA Шумозащита произведен с применением модернизированного полимерного связующего TERRA. Материал в виде упругих плит из минеральной ваты специально разработан для конструкций каркасно-обшивных перегородок и облицовок и обеспечивает отличную звукоизоляцию. TERRA Шумозащита позволяет надежно и быстро произвести монтаж в конструкциях с шагом стоек 600 мм. Материал также используется в конструкциях перегородок из камней и блоков, акустических потолков, шумопоглощающих конструкций.

Индекс изоляции воздушного шума, дБ: до 58 (Rw) дБ*

Горючесть: НГ (негорючий)

Класс пожарной опасности: КМ0

Водопоглощение, не более: 1 кг/м²

Температура применения: от -60 °C до +220 °C

* толщина перегородки 100мм, 2 ГВЛ с каждой стороны, толщина изоляции 50мм



Толщина, мм	Ширина, мм	Длина, мм	Количество в упаковке, шт.	Площадь в упаковке, м ²	Объем в упаковке, м ³	Количество упаковок на паллете, шт.	Объем на паллете, м ³
50	610	1 250	10	7,62	0,381	40	15,240
100	610	1 250	5	3,81	0,381	40	15,240

URSA TERRA PRO 34 PN

Материал произведен с применением модернизированного полимерного связующего TERRA, предназначен для профессионального домостроения. URSA TERRA PRO отличается высокой упругостью, усиленной влагостойкостью и обладает отличными теплоизоляционными характеристиками в своем классе. Материал рекомендуется применять во многих конструкциях, таких как трехслойные стены с облицовкой из кирпича, стены с навесным вентилируемым фасадом на кронштейнах, скатные крыши, стены с наружной изоляцией по каркасу, каркасные стены, каркасные облицовки стен и перегородки из камней и блоков, акустические потолки.

Теплопроводность, λ_{10} : 0,034 Вт/мК

Горючесть: НГ (негорючий)

Класс пожарной опасности: КМ0

Водопоглощение, не более: 1 кг/м²

Коэффициент паропроницаемости: 0,38 мг/мчПа

Сопротивление воздухопроницанию: 0,759 (м²ч(Па)ⁿ)/кг

Температура применения: от -60 до +220°C



Толщина, мм	Ширина, мм	Длина, мм	Количество в упаковке, шт.	Площадь в упаковке, м ²	Объем в упаковке, м ³	Количество упаковок на паллете, шт.	Объем на паллете, м ³
50	610	1 000	8	4,88	0,244	44	10,736
100	610	1 000	4	2,44	0,244	44	10,736
50	610	1 000	10	6,10	0,305	36	10,980
100	610	1 000	5	3,05	0,305	36	10,980

URSA TERRA Скатная крыша

«ПЛИТЫ в РУЛОНЕ» - материал, не имеющий аналогов на российском рынке. Произведен с применением немецкой технологии Spannfiltz (нем. «упругий войлок»). Благодаря технологии Spannfiltz, продукт обладает особой структурой и повышенной упругостью, что обеспечивает стабильное положение в конструкции на весь срок службы.

Материал специально предназначен для применения в конструкциях скатных крыш. Обеспечивает эффективную теплоизоляцию, а также обладает отличными шумоизоляционными свойствами. Рулон можно нарезать как вдоль, так и поперек, что особенно удобно при монтаже в конструкциях крыш с нестандартным шагом стропил.

Теплопроводность, λ_{10} : 0,035 Вт/мК

Горючесть: НГ (негорючий)

Класс пожарной опасности: КМ0

Водопоглощение, не более: 1 кг/м²

Коэффициент паропроницаемости: 0,49 мг/мчПа

Сопротивление воздухопроницанию: 0,75 (м²ч(Па)ⁿ)/кг

Температура применения: от -60 до +220°C



Толщина, мм	Ширина, мм	Длина, мм	Количество в упаковке, шт.	Площадь в упаковке, м ²	Объем в упаковке, м ³	Количество упаковок на паллете, шт.	Объем на паллете, м ³
150	1 200	3 900	1	4,68	0,702	18	12,636
180	1 200	3 500	1	4,20	0,756	18	13,608
200	1 200	3 000	1	3,60	0,702	18	12,960

URSA GEO ТЕПЛОСТАНДАРТ

Легкий универсальный материал, выпускаемый в форме рулонов толщиной 50 и 100 мм, рекомендуемый для использования в горизонтальных ненагруженных строительных конструкциях. Материал безопасен для человека и окружающей среды и рекомендован для применения в детских, дошкольных, лечебно-профилактических учреждениях и на предприятиях пищевой промышленности.

Теплопроводность, λ_{10} : 0,044 Вт/мК

Горючесть: НГ (негорючий)

Класс пожарной опасности: КМ0

Водопоглощение, не более: 1 кг/м²

Температура применения: от -60 до +220°C



Толщина, мм	Ширина, мм	Длина, мм	Количество в упаковке, шт.	Площадь в упаковке, м ²	Объем в упаковке, м ³	Количество упаковок на паллете, шт.	Объем на паллете, м ³
50	1 220	6 560	2	16,00	0,800	36	28,800
100	1 220	6 560	1	8,00	0,800	36	28,800

URSA GEO ТЕПЛОСТАНДАРТ Мини

Легкий универсальный материал, выпускаемый в форме мини-рулонов толщиной 50 мм, рекомендуемый для использования в горизонтальных ненагруженных строительных конструкциях. Мини-рулон удобен для изоляции небольшой площади, занимает минимум места при хранении и перевозке. Удобен и прост в монтаже, не требует специальных навыков и инструментов. Экономичный вариант тепло- и звукоизоляции для частного домостроения. Рекомендован для использования в конструкции полов и перекрытий.

Теплопроводность, λ_{10} : 0,044 Вт/мК

Горючесть: НГ (негорючий)

Класс пожарной опасности: КМ0

Водопоглощение, не более: 1 кг/м²

Температура применения: от -60 до +220°C



Толщина, мм	Ширина, мм	Длина, мм	Количество в упаковке, шт.	Площадь в упаковке, м ²	Объем в упаковке, м ³	Количество упаковок на паллете, шт.	Объем на паллете, м ³
50	610	6 560	2	8,00	0,400	60	24,000

URSA GEO ТЕПЛОСТАНДАРТ

Легкий универсальный материал, выпускаемый в форме плит толщиной 50 и 100 мм, рекомендуемый для использования в большинстве конструкций при строительстве и ремонте частных домов и квартир. Специально разработан с учетом потребностей частного застройщика и предназначен для тех, кто предпочитает работать с плитами. Материал безопасен для человека и окружающей среды и рекомендован для применения в детских дошкольных, лечебно-профилактических учреждениях и на предприятиях пищевой промышленности. Предназначен для применения в конструкциях перегородок и каркасных стен, полов и перекрытий.

Теплопроводность, λ_{10} : 0,040 Вт/мК

Горючесть: НГ (негорючий)

Класс пожарной опасности: КМ0

Водопоглощение, не более: 1 кг/м²

Температура применения: от -60 до +220°C



Толщина, мм	Ширина, мм	Длина, мм	Количество в упаковке, шт.	Площадь в упаковке, м ²	Объем в упаковке, м ³	Количество упаковок на паллете, шт.	Объем на паллете, м ³
50	610	1 230	12	9,00	0,450	48	21,600
100	610	1 230	6	4,50	0,450	48	21,600

URSA GEO M-11Ф

Специальный материал для теплоизоляции помещений с повышенной влажностью, в том числе бань и саун. Широко используется для теплоизоляции балконов/лоджий, крыш из каркасных-сэндвич панелей, каркасной облицовки стен и перегородок, полов и перекрытий. Представляет собой комбинированное решение «два в одном»: одна сторона мата покрыта алюминиевой фольгой, которая выполняет функцию пароизоляции, а также отражает тепловое излучение внутрь. Применение этого материала позволяет отказаться от использования пароизоляционных пленок в конструкциях, где они необходимы и значительно сократить время монтажа.

Теплопроводность, λ_{10} : 0,040 Вт/мК

Горючесть: Г1 (слабогорючий)

Класс пожарной опасности: КМ1

Водопоглощение, не более: 1 кг/м²

Температура применения: от -60 до +220°C



Толщина, мм	Ширина, мм	Длина, мм	Количество в упаковке, шт.	Площадь в упаковке, м ²	Объем в упаковке, м ³	Количество упаковок на паллете, шт.	Объем на паллете, м ³
50	1 200	12 500	1	15,00	0,750	30	22,500

URSA PUREONE 37 RN

Материал с высочайшими экологическими характеристиками, произведённый по технологии PUREONE. Маты URSA PUREONE позволяют изолировать любые неровные или криволинейные поверхности одним сплошным отрезком — избегая неплотностей и зазоров. Материал рекомендуется для утепления и звукоизоляции полов, перекрытий по балкам.

Теплопроводность, λ_{10} : 0,037 Вт/мК

Горючесть: НГ (негорючий)

Класс пожарной опасности: КМ0

Водопоглощение, не более: 1 кг/м²

Коэффициент паропроницаемости: 0,54 мг/мчПа

Температура применения: от -60 °C до +320 °C



Толщина, мм	Ширина, мм	Длина, мм	Количество в упаковке, шт.	Площадь в упаковке, м ²	Объем в упаковке, м ³	Количество упаковок на паллете, шт.	Объем на паллете, м ³
50	1 200	10 000	2	24,00	1,200	18	21,600
100	1 200	10 000	1	12,00	1,200	18	21,600

URSA PUREONE ЭКОАКУСТИК

Уникальный материал, произведённый по технологии PUREONE, рекомендован для применения в помещениях с высокими требованиями к экологическим и акустическим характеристикам. По результатам испытаний плиты URSA ЭКОАКУСТИК относятся к наилучшему классу звукопоглощения «А». Материал рекомендуется использовать в конструкциях скатных крыш с теплоизоляцией, установленной между и под стропилами. Для звуко- и теплоизоляции стен с наружной изоляцией по каркасу, каркасных облицовок стен и перегородок. Широко используется в перегородках из камней и блоков, акустических потолках, транспорте, а так же в шумопоглощающих конструкциях.

Индекс изоляции воздушного шума, дБ: до 58 (Rw) дБ*

Горючесть: НГ (негорючий)

Класс пожарной опасности: КМ0

Водопоглощение, не более: 1 кг/м²

Коэффициент паропроницаемости: 0,38 мг/мчПа

Сопротивление воздухопроницанию: 0,759 (м²ч(Па)ⁿ)/кг

Температура применения: от -60 °C до +220 °C



Толщина, мм	Ширина, мм	Длина, мм	Количество в упаковке, шт.	Площадь в упаковке, м ²	Объем в упаковке, м ³	Количество упаковок на паллете, шт.	Объем на паллете, м ³
50	610	1 250	10	7,60	0,381	32	12,192

* Толщина перегородки 150мм, 2 ГКЛ с каждой стороны, толщина изоляции 100мм

Хочешь узнать эффективность и затраты
на утепление — зайти на страницу:

www.ursa.ru/calculator/

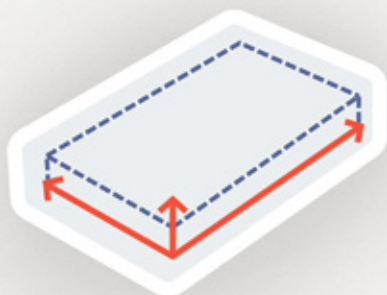

Новый инструмент для расчёта толщины и объёмов утепления **URSA**

2024

С августа 2023 года производство продукции осуществляется компанией,
вошедшей в состав корпорации ТЕХНОНИКОЛЬ

